

**Bastelbogen 4
Elektroschrott**

1. Laptop als Fotorahmen

● Festplatte und Chip ausschneiden und an den gestrichelten Linien falzen. **Abb.1.** Laptop an der äußeren Kontur ausschneiden und an den gestrichelten Linien falzen.

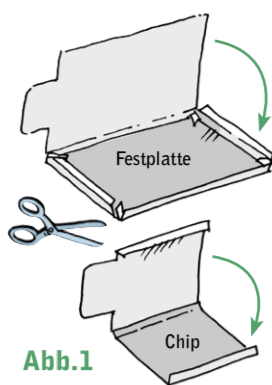

● Verstärkungssteg ausschneiden, falzen und wie in **Abb.2** auf Boden kleben, so dass sich die Festplatte (5 cm breit) noch einschieben lässt. Tastatur umbiegen und an den Klebeflächen **a** am Boden festkleben.

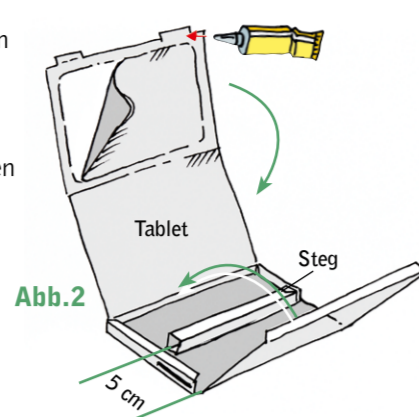

● Bildschirm ausschneiden (siehe **Abb.2**). Damit der Bildschirm als Fotorahmen aufrecht stehen bleibt, Flächen **c** auf die Tastatur festkleben wie in **Abb.3**.

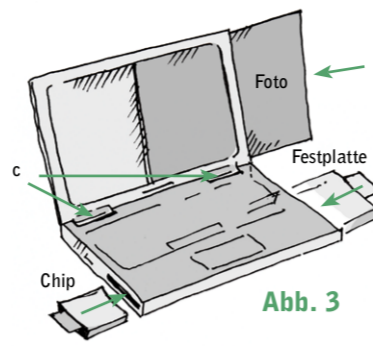

● Zum Schluss Festplatte und Chip in den Korpus schieben und dein Lieblingsfoto (zugeschnitten auf die Größe 12 x 8 cm) einschieben wie in **Abb.3**. Fertig!

2. Der Kühlschrank als Spardose

● Kühlschrank und Gemüsefach ausschneiden und an den gestrichelten Linien falzen. Im Deckel den Münzeinwurf auf 3 Seiten mit einem Messer einschneiden und nach unten falzen. Kühlschrankinnen- und Aussentür zusammenkleben.

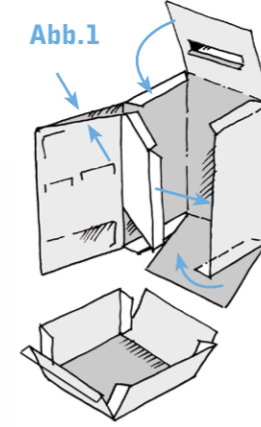

● Die Rückseite mit dem Rohrflecht, dem sogenannten „Kondensator“, ausschneiden und an der Rückseite des Kühlschranks aufkleben, siehe unten **Abb.2**.

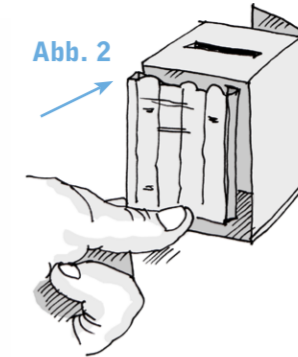

● Gemüsefach bzw. Spardose zusammenkleben und in Kühlschrank einschieben. So läßt es sich doch wunderbar sparen.

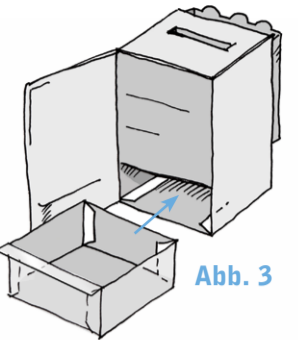

1. Korpus Laptop

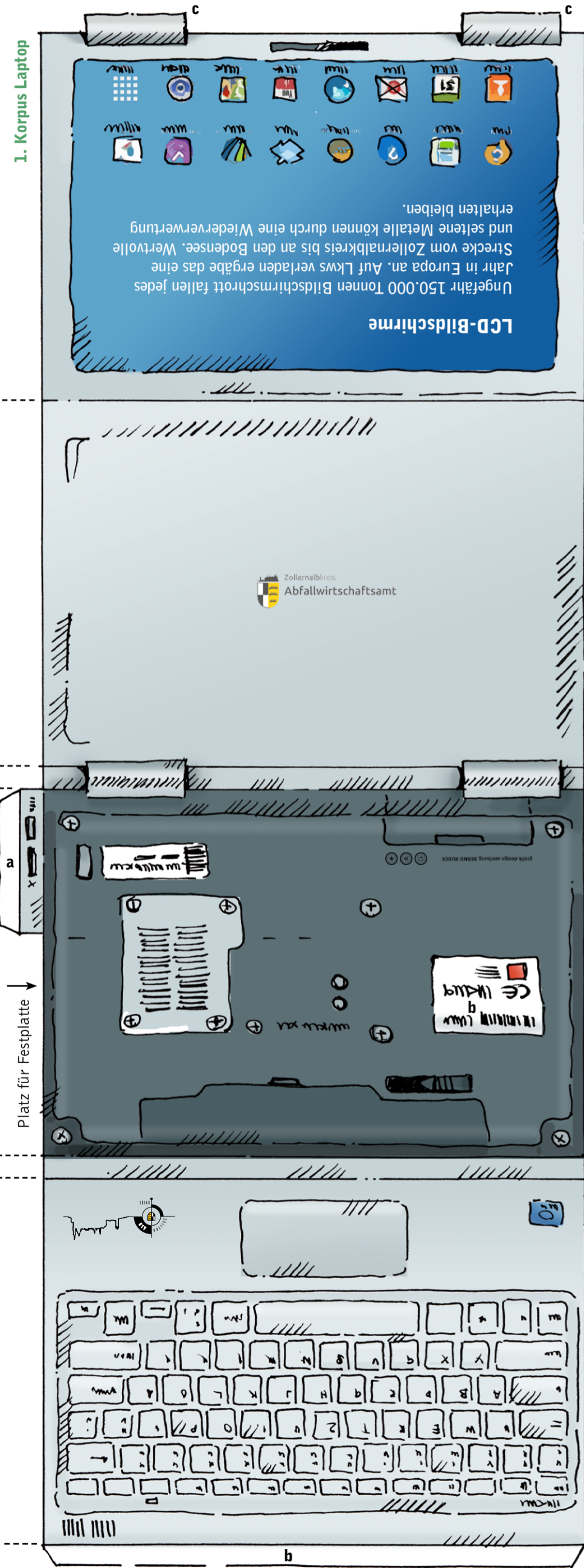

Mein Laptop hat den „Geist aufgegeben“ – und jetzt?
Laptops und Elektrokleingeräte können in den Wertstoffzentren kostenlos abgegeben werden. Die wertvollen und seltenen Rohstoffe können wieder verwendet werden.

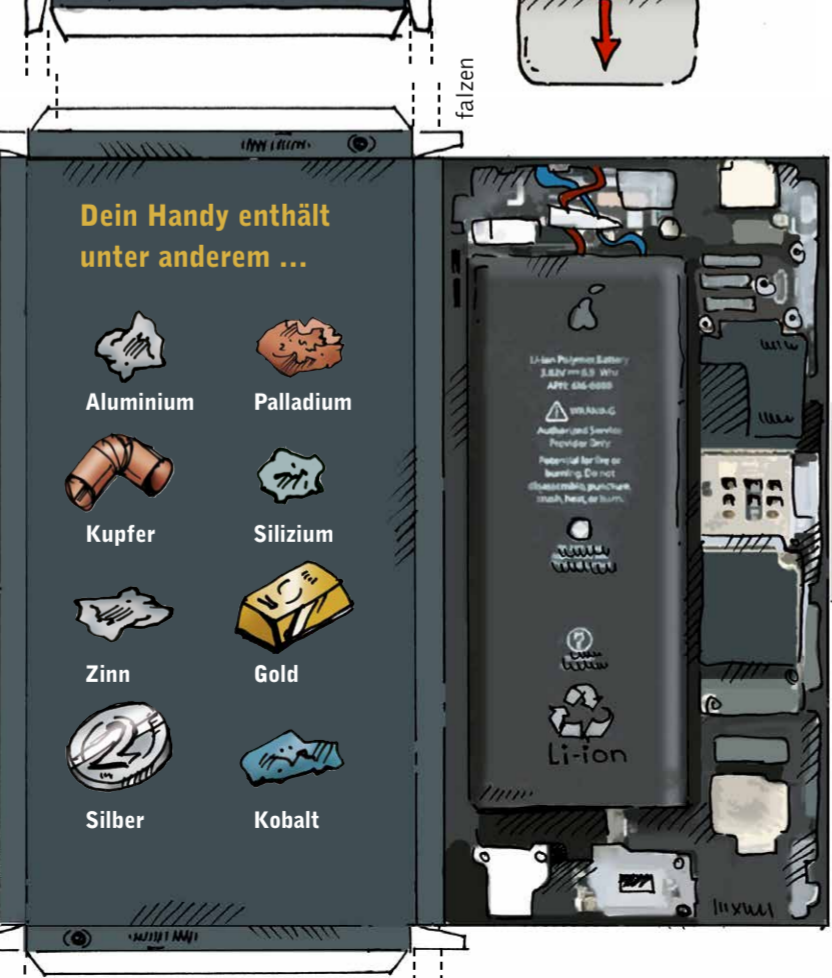

2. Kühlschrank

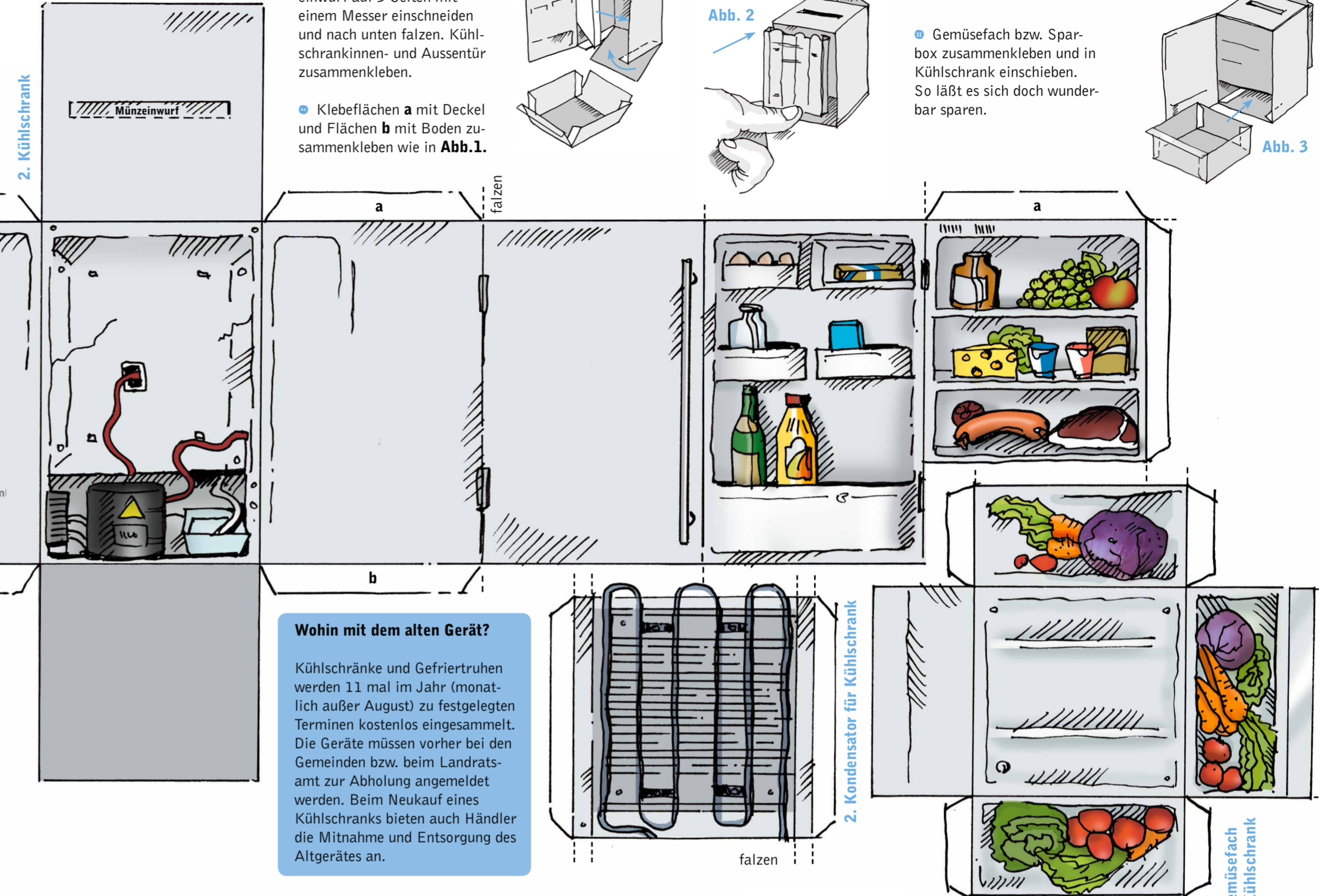

Wohin mit dem alten Gerät?
Kühlschränke und Gefriertruhen werden 11 mal im Jahr (monatlich außer August) zu festgelegten Terminen kostenlos eingesammelt. Die Geräte müssen vorher bei den Gemeinden bzw. beim Landratsamt zur Abholung angemeldet werden. Beim Neukauf eines Kühlschranks bieten auch Händler die Mitnahme und Entsorgung des Altgerätes an.

3. Die Geschenkidee – ein Handy als Schatzkiste

● Das Innenleben mit Technik und Akku ausschneiden und an den gestrichelten Linien falzen.

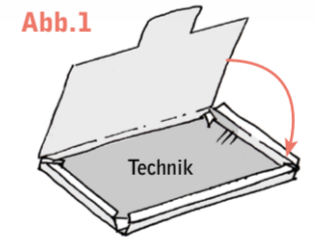

Linien falzen und zusammenkleben wie in **Abb.1**.

● Handy ausschneiden und an den gestrichelten Linien falzen. Die Ober- und Unterseiten des Handys



Abb.2

abrunden und an den Seitenflächen **a** ankleben. Die Seite **c** in **Abb.2** nach innen falzen.

● Gelbe Linien **d** einschneiden und die Flächen **e** in die Öffnungen **d** im Falz von Seite **b** und **c** einstecken.

● Zum Schluß wird das Einlege- teil mit der Elektronik in das Handy eingelegt. Und schon kannst du die ersten Anrufe entgegennehmen.

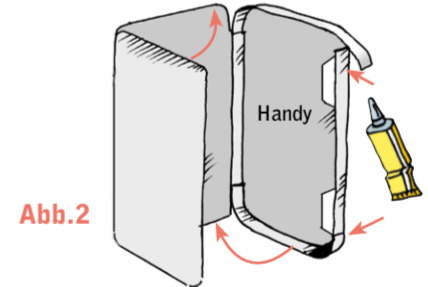
Ideal als Geschenk- oder Gutscheinbox für die besten Freunde.

Handy defekt – was nun?

Das alte Handy und auch der Akku können in den Wertstoffzentren kostenlos abgegeben werden. Bitte nicht in die Restmülltonne geben – dein Handy ist viel zu wertvoll und enthält seltene Rohstoffe, die in deinem nächsten Handy wieder Verwendung finden.